

Комплектующие для электрощитов EKF PROxima

ОПИСАНИЕ



Комплектующие являются составной частью корпусов электрощитов и применяются при их изготовлении, обеспечивая целостность конструкции и возможность монтажа оборудования.

ПРЕИМУЩЕСТВА



Коррозионная стойкость изделий благодаря оцинкованному покрытию



Наличие перфорации упрощает монтаж DIN-рейки



Зажимы надежно фиксируют модульную аппаратуру и счетчики на DIN-рейке



Заглушка защищает от прикосновения к токоведущим частям



Модули заглушки легко выламываются



Кабельные каналы позволяют осуществлять аккуратную сборку щита, спрятав провода

АССОРТИМЕНТ

DIN-рейки EKF PROxima

Предназначены для крепления модульной аппаратуры в корпусах электрощитов. Изготовлены из оцинкованной перфорированной стали.

Изображение	Наименование	Ширина DIN-рейки, мм	Количество модулей*	Артикул
	DIN-рейка 75 EKF PROxima	75	4	adr-7,5
	DIN-рейка 100 EKF PROxima	100	5	adr-10
	DIN-рейка 110 EKF PROxima	110	6	adr-11
	DIN-рейка 125 EKF PROxima	125	7	adr-12,5
	DIN-рейка 130 EKF PROxima	130	7	adr-13
	DIN-рейка 200 EKF PROxima	200	11	adr-20
	DIN-рейка 225 EKF PROxima	225	12	adr-22,5
	DIN-рейка 300 EKF PROxima	300	16	adr-30
	DIN-рейка 500 EKF PROxima	500	27	adr-50
	DIN-рейка 800 EKF PROxima	800	44	adr-80
	DIN-рейка 1000 EKF PROxima	1000	55	adr-1,0
	DIN-рейка 1400 EKF PROxima	1400	77	adr-1,4

* Максимальное количество модулей указано исходя из ширины 1 модуля 18 мм.

ТЕХНИЧЕСКИЕ ХАРАКТЕРИСТИКИ

Параметры	Значения
Материал	Перфорированная оцинкованная сталь
Толщина, мм	0,8
Высота, мм	35

Зажимы на DIN-рейку EKF PROxima

Зажимы применяются для фиксирования модульной аппаратуры и клеммных зажимов на DIN-рейке.

Изображение	Наименование	Количество болтов	Артикул
	Зажим на DIN-рейку HDW-201 EKF PROxima	2	ahdw-201
	Зажим на DIN-рейку HDW-211 EKF PROxima	1	ahdw-211
	Зажим на DIN-рейку пластик EW EKF PROxima	1	ahdw-ew

Замки для электрощитов EKF PROxima

Замки предназначены для защиты от несанкционированного доступа к оборудованию, установленному внутри электрощитов. Все замки оснащены мастер-ключом (универсальным), что ускоряет монтаж электрощитов на объекте. Все замки имеют возможность установки в дверцу щита без необходимости предварительного снятия ригеля, что значительно ускоряет процесс сборки.

Изображение	Наименование	Степень защиты	Тип ключа	Артикул
	Замок металлический «треугольник» 22-20/46 EKF PROxima	IP 54	Мастер ключ* - 1 шт.	22-20/46-ip54
	Замок металлический «треугольник» 22-25/46 EKF PROxima			22-25/46-ip54
	Замок металлический почтовый 18-16/38 EKF PROxima	IP31	Мастер ключ* - 2 шт.	18-16/38-ip31
	Замок металлический почтовый 18-20/38 EKF PROxima			18-20/38-ip31
	Ключ для замка треугольник (замки IP54) EKF PROxima	-	Мастер ключ* - 1 шт.	key-3
	Ключ для замка (арт. 18-16/38-ip31) EKF PROxima			key-2
	Ключ для замка (арт. 18-20/38-ip31) EKF PROxima			key-1

* Мастер ключ означает, что ключи идентичны, независимо от партии. В электрощитах EKF установлены почтовые замки арт. 18-16/38-ip31 и "треугольник" арт. 22-25/46-ip54.

Габаритные и установочные размеры

Замок металлический «треугольник» 22-20/46 и 22-25/46

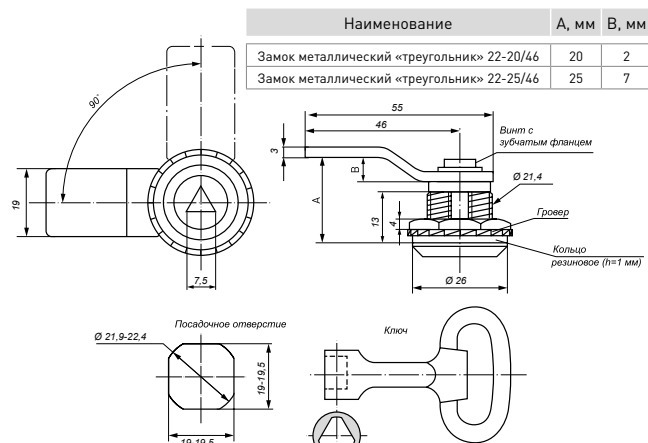

Замок металлический почтовый 18-16/38 и 18-20/38

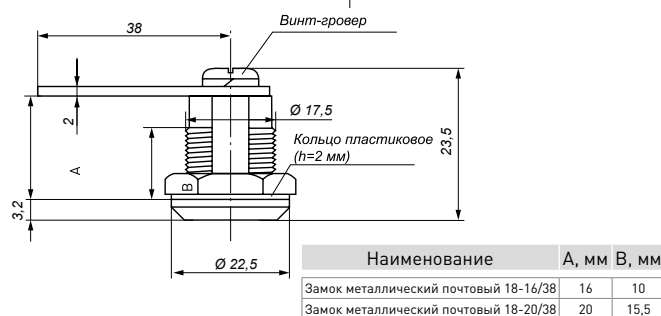
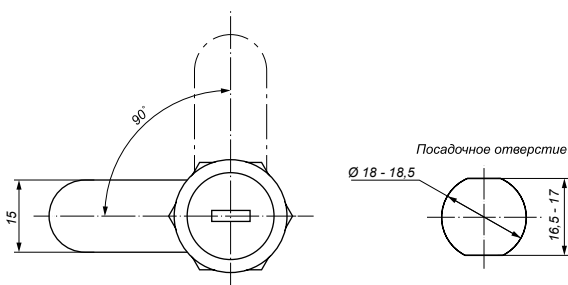

Накладки для замков резиновые и металлические EKF PROxima















Накладки для замков резиновые служат для защиты от попадания в цилиндр замка посторонних частиц и влаги, тем самым повышая их степень пыле- и влагозащиты.











Накладки для замков металлические предназначены для возможности установки навесного замка на дверцу щита, а так же для его опломбировки.

Изображение	Наименование	Степень защиты	Тип ключа	Артикул
	Накладка для замка защитная d=18мм EKF PROxima	IP65	-	cover-1
	Накладка для замка защитная d=22мм EKF PROxima			cover-2
	Металлическая накладка для навесного замка и опломбировки EKF PROxima	IP41	-	cover-3

Знаки электробезопасности EKF PROxima

Знаки электробезопасности служат для предупреждения об опасности поражения электрическим током, для запрещения контактов с коммутационной аппаратурой, для определения места работы и т. п. Знаки выполнены в виде самоклеющейся пленки и пластика.

Изображение	Наименование	Размеры, мм	Артикул
Знаки на пленке (наклейки)			
	Наклейка «Молния» EKF PROxima	150 x 150 x 150	an-1-00
		130 x 130 x 130	an-1-05
		85 x 85 x 85	an-1-03-2
		50 x 50 x 50	an-1-03
		25 x 25 x 25	an-1-02
	Наклейка «Земля» EKF PROxima	Ø 20	an-1-04
		Ø 30	an-1-06
	Наклейка «12 В» EKF PROxima	10 x 15	an-2-01
	Наклейка «24 В» EKF PROxima	10 x 15	an-2-03
	Наклейка «36 В» EKF PROxima	10 x 15	an-2-04
	Наклейка «42 В» EKF PROxima	10 x 15	an-2-06
	Наклейка «220 В» EKF PROxima	10 x 15	an-2-02
		20 x 40	an-2-18
	Наклейка «380 В» EKF PROxima	10 x 15	an-2-05
		20 x 40	an-2-16
	Наклейка «PE» EKF PROxima	Ø 20	an-2-07
	Наклейка «N» EKF PROxima	Ø 20	an-2-08
	Наклейка на 12 модулей EKF PROxima	50 x 216	an-2-13
	Наклейка «Не включать. Работа на линии» EKF PROxima	100 x 200	an-3-01
	Наклейка «Не включать. Работают люди» EKF PROxima	100 x 200	an-3-02
	Наклейка «Не влезай! Убьет» EKF PROxima	100 x 200	an-3-03

Изображение	Наименование	Размеры, мм	Артикул
	Наклейка «Опасно» EKF PROxima	100 x 200	an-3-04
	Наклейка «Стой! Напряжение» EKF PROxima	100 x 200	an-3-05
	Наклейка «Стой! Опасно для жизни» EKF PROxima	100 x 200	an-3-06
	Наклейка «Заземлено» EKF PROxima	100 x 200	an-3-07
	Наклейка «Запрещается пользоваться открытым огнем и курить» EKF PROxima	200x200	an-3-08
	Наклейка «Запрещается курить» EKF PROxima	200x200	an-3-09
	Наклейка «Пожарный кран» EKF PROxima	200x200	an-4-01
	Наклейка «Огнетушитель» EKF PROxima	200x200	an-4-02
	Наклейка «Аптечка первой медицинской помощи» EKF PROxima	200x200	an-4-03
	Наклейка «Место курения» EKF PROxima	200x200	an-4-04
	Наклейка «Ответственный за пожарную безопасность» EKF PROxima	100x200	an-4-05

Знаки на пластике (таблички)

	Знак пластик «Молния» EKF PROxima	100x100	pn-1-01
		150x150	pn-1-02
	Знак пластик «Работать здесь» EKF PROxima	250x250	pn-2-01
	Знак пластик «Влезать здесь» EKF PROxima	250x250	pn-2-02
	Знак пластик «Заземлено» EKF PROxima	100x200	pn-2-03
	Знак пластик «Не включать! Работа на линии»	100x200	pn-2-04
	Знак пластик «Не включать! Работают люди» EKF PROxima	100x200	pn-2-05
	Знак пластик «Стой! Напряжение» EKF PROxima	150x300	pn-2-06
	Знак пластик «Не влезай! Убьет» EKF PROxima	150x300	pn-2-07

Заглушка на 12 модулей EKF PROxima

Используется для защиты от прикосновения к токоведущим частям, попадания инородных предметов. Рассчитана на 12 модулей. Выполнена из ABS-пластика.

Изображение	Наименование	Артикул
	Заглушка на 12 модулей серая EKF PROxima	ак-0-1
	Заглушка на 12 модулей белая EKF PROxima	ак-0-2

Поводок заземления EKF PROxima

Предназначен для заземления элементов каркаса. ПУГВ 1 x 2,5.

Изображение	Наименование	Артикул
	Поводок L 200 с одним наконечником EKF PROxima	ак-3-5
	Поводок L 200 с двумя наконечниками EKF PROxima	ак-3-6
	Поводок L 1500 с двумя наконечниками EKF PROxima	ак-3-2
	Поводок L 800 с двумя наконечниками EKF PROxima	ак-3-9

Стекло для ЩРУ EKF PROxima

Предназначено для контроля учета, предохранения от пыли и механических повреждений счетчика.

Изображение	Наименование	Артикул
	Окно учета (75 x 100) EKF PROxima	ак-4-1